



FABRICATION FRANÇAISE

**VOLTECH**

LES FERMETURES

**CATALOGUE 2024**

**VOLETS ROULANTS ET PORTES DE GARAGE**

# VOLTECH

LES FERMETURES

**2B2F**  
INDUSTRIE

Créé en 2006, et basé sur la côte Vendéenne, **«LES FERMETURES VOLTECH»** est un fabricant-assembleur de volets roulants (rénovation, traditionnel, coffre tunnel, portes de garage...)

Nous distribuons nos produits auprès de **DISTRIBUTEURS AGRÉÉS** sur quasiment tout le territoire.

Nos délais extrêmement rapides vous assurent une réactivité de tous les instants. **NOTRE SAVOIR-FAIRE** s'appuie sur des compétences techniques afin de vous accompagner sur tous vos projets. Nous vous garantissons une solution optimisée et personnalisée.

Vendée



Les Sables d'Olonne

**La Team Voltech!**



Équipe commerciale, ADV, compta, transport, logistique, communication, production...

**LES FERMETURES VOLTECH,** c'est environ 55 professionnels à votre service.



**LES FERMETURES VOLTECH** s'engagent en matière environnementale en faisant un tri sélectif de nos déchets.



Nous assurons **NOS LIVRAISONS**, ce qui nous permet d'être encore plus proche de vous, et d'avoir un véritable suivi sur nos délais. Notre point fort, **LA RAPIDITÉ DE FABRICATION.**

Cabine de laquage



Atelier automatisé



Tous nos volets sont testés sur banc de montage



En choisissant un produit Somfy ACT FOR GREEN, vous avez l'assurance d'un produit de qualité développé en respectant des exigences d'éco-conception.

Retrouvez tous les produits « Act For Green » grâce à ce picto :



# SOMMAIRE

VOLET RÉNO . . . . .	4
VOLET À LAMES ORIENTABLES . . . . .	6
VOLET RÉNO COFFRE FMB 90 ITE . . . . .	8
VOLET TRADI . . . . .	9
COFFRE TUNNEL . . . . .	10
DEMI LINTEAU IRYS . . . . .	11
BLOC BAIE . . . . .	12
BSO . . . . .	13
MOUSTIQUAIRE . . . . .	14
LAME BIOCLIMATIQUE . . . . .	15
PORTE DE GARAGE ROLLE 75 . . . . .	16
NOS LAMES . . . . .	18
DOMOTIQUE . . . . .	19
MOTORISATION . . . . .	19



*Les Fermetures qui ont le sens de l'ouverture*

# VOLET RÉNO



C'est le type de pose qu'il vous faut lorsque rien n'a été prévu pour installer un volet roulant. Il nécessite que peu de travaux sur votre logement.

**PAN COUPÉ** ou **QUART DE ROND**, il s'adapte à toutes les ouvertures. Il se pose par l'extérieur en façade ou sous linteau, il conserve le bénéfice des apports de luminosité solaire.

Fabrication en aluminium laqué pour les coffres, les coulisses et la lame finale.

Tablier alu ou pvc, avec un grand choix de coloris.

**LE VOLET RÉNO** est équipé d'un système anti-soulèvement et d'une moustiquaire en option.

## TYPES DE COFFRE

### COFFRE PAN COUPÉ

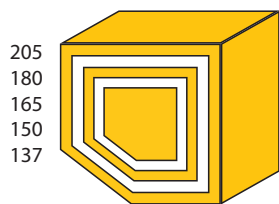

### COFFRE QUART DE ROND

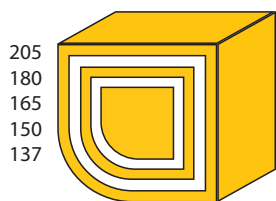

## TYPES DE POSE



*sous linteau*

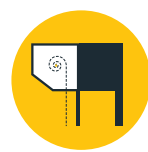

*en façade*



*sous linteau inversé*



*en façade intérieur*



## ENROULEMENT



### Enroulement classique

Coffre	Haut. maxi Lame Bio	Haut. maxi pvc 40	Haut. maxi rs 41 sw	Haut. maxi rs 37
137	950	1200	1200	1400
150	1200	1600	1600	1900
165	1550	2200	2000	2400
180	1950	2600	2600	3200
205	2500	3000	3200	4200

### Enroulement solaire

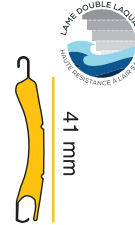
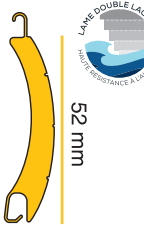

Coffre	Haut. maxi Lame Bio	Haut. maxi pvc40 / rs41 sw	Haut. maxi rs 37
137	750	800	1100
150	1050	1400	1800
165	1350	1900	2400
180	1850	2400	3200
205	2350	3000	4200

# LES LAMES



				
37 mm	41 mm	52 mm	15 mm	40 mm
8 mm	8 mm	13,5 mm	8,5 mm	9 mm
RS 37	RS 41 SW	RS 52	Bioclimatique	PVC 40
Lame Alu	Lame Alu	Lame Alu	Lame Alu	Lame pvc

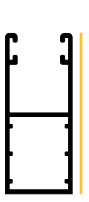

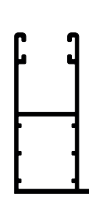
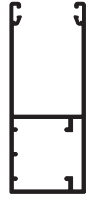
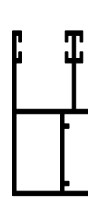
# LES COULISSES

				
53 mm	66 mm	53 mm	66 mm	53 mm
22 mm	22 mm	60 mm	26,2 mm	39 mm
H 25	H 66	à aile	HG 66	moustiquaire
pour volets < à 3000 mm	pour volets > à 3000 mm	< à 3000 mm impossible	< à 3000 mm bio impossible	

# LES LAMES FINALES

		
40 mm	45 mm	53,5 mm
7,5 mm	8,5 mm	12,2 mm
Petite lame finale pour tablier RS 37 - RS 41 SW PVC 40	Lame finale pour tablier Bio	Grande lame finale pour tablier RS 52

# LES TYPES DE COMMANDE

					
IO	RTS	Treuil	Filaire	Solaire	Tirage direct

# OPTIONS

## Moustiquaire

SECTION COFFRE PAN COUPÉ OU QUART DE ROND : 165 MM

Largeur : mini 800 mm maxi 1600 mm

Hauteur : mini 800 mm maxi 1700 mm

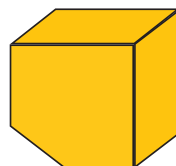

## BARRE DE CHARGE MOUSTIQUAIRE



coloris standards :



Autres coloris Ral :

Laquage avec plus-value

			
SITUO 1®	SITUO 5®	SMOOVE®	TaHoma SWITCH®

somfy.



# VOLET À LAMES ORIENTABLES

## TYPE DE COFFRE

### COFFRE PAN COUPÉ

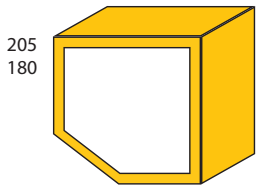

### COFFRE QUART DE ROND

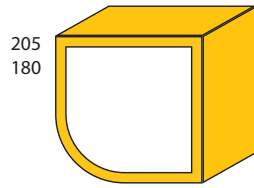

UNIQUEMENT EN ENROULEMENT EXTÉRIEUR

COMPATIBLE VOLET RÉNO ET  
VOLET POUR COFFRE TUNNEL

#### Lame alu extrudé

Coffre 180	Ht maxi <b>1650</b>
Coffre 205	Ht Maxi <b>2250</b>



## TYPES DE POSE



sous linteau



en façade



pour coffre tunnel  
enr. extérieur

## COFFRES ET COULISSES

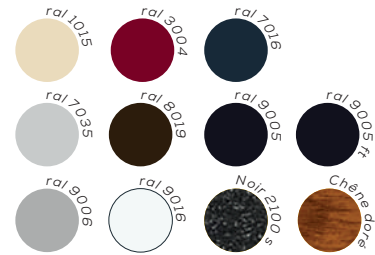

Laquage autres ral soumis à une plus-value

## LAME FINALE ET TABLIER

Coloris standards



Laquage autres ral soumis à une plus-value

**SÉCURITÉ ET OCCULTATION**  
complète en position fermée,  
gestion de la  
**LUMIÈRE ET VENTILATION**  
en position ajourée.

## LE MEILLEUR ALLIÉ



### CONFORT D'ÉTÉ

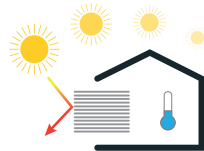

Le jour, les volets se ferment pour limiter le rayonnement solaire à l'intérieur du logement et ainsi conserver une fraîcheur naturelle.



La nuit tombée, les volets peuvent s'ouvrir partiellement. Combiné avec l'ouverture des fenêtres votre intérieur est rafraîchi.

### CONFORT D'HIVER

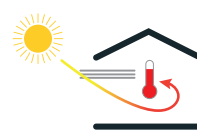

Le jour, les volets roulants s'ouvrent pour laisser rentrer les rayons du soleil et ainsi chauffer l'intérieur du logement.



La nuit, les volets se ferment pour conserver la chaleur du soleil.

## LES TYPES DE COMMANDES

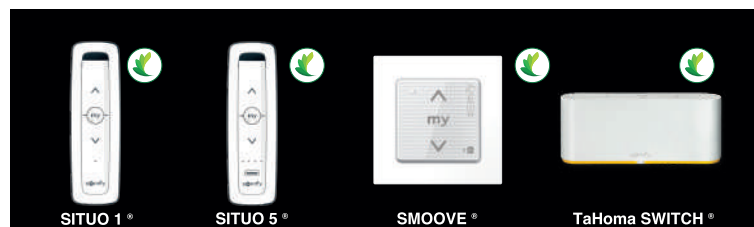

## NOMBRE DE JONCTIONS

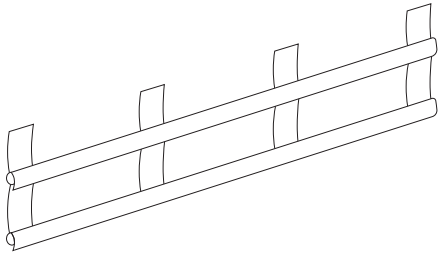

LARGEUR TABLIER	NOMBRES DE JONCTIONS
0 à 1300 mm	0
1300 à 1800 mm	1
1800 à 2400 mm	2

## POSITION DES LAMES



Volet semi-ouvert

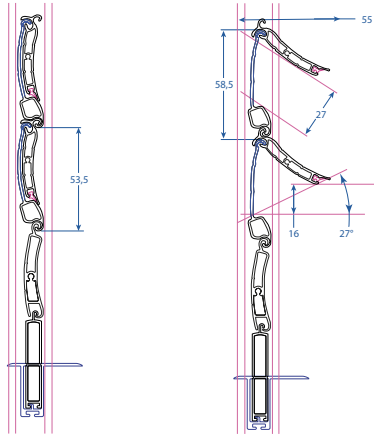

Volet fermé



Orientation 45°

Étanche

Anti-pincement

Anti-écartement

Anti effraction

Son tablier est composé de **LAMES FIXES** et de **LAMES ORIENTABLES**. Les lames fixes, en partie haute et basse, donnent une grande rigidité au tablier et permettent de réaliser une allège dont la hauteur est au choix du client (minimum 4 lames).

En fonctionnement, les lames s'orientent automatiquement à la montée et se referment progressivement à la descente jusqu'aux fins de course basse.

**LES LAMES EXTRUDÉES** et les verrous apportent un verrouillage complet et efficace du tablier.

La position d'orientation idéale peut être mémorisée par le point de commande.

Sa conception élimine tout risque de pincement ou de détérioration lors d'un impact sur le tablier, les lames revenant naturellement en position.

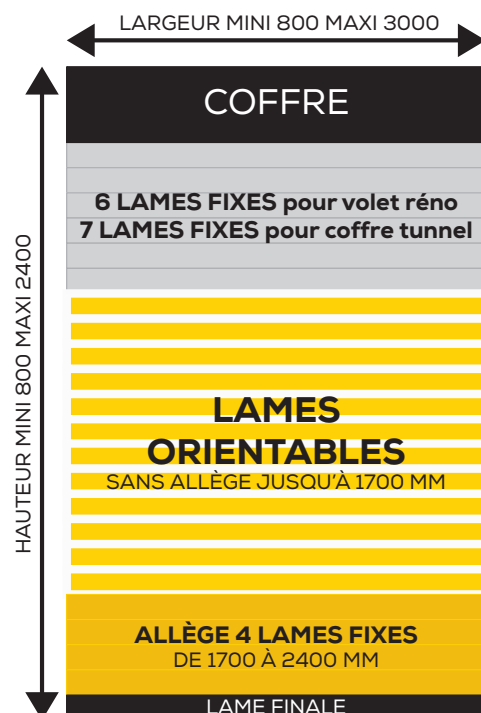

# VOLET RÉNO

COFFRE FMB 90 ITE

## TYPE DE COFFRE

### COFFRE FMB 90 ITE



## LES LAMES



## LES COULISSES

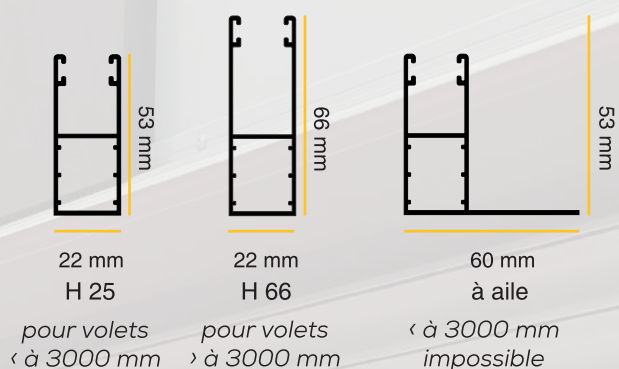

## LES LAMES FINALES

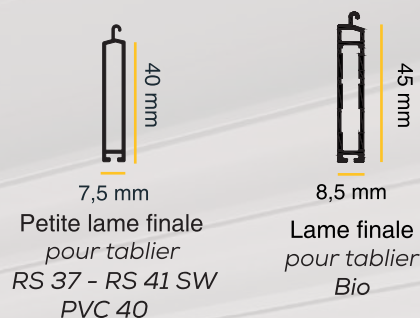

## LES COFFRES & SOUS-FACES

coloris standards :

Autres coloris Ral :



Laquage avec plus-value

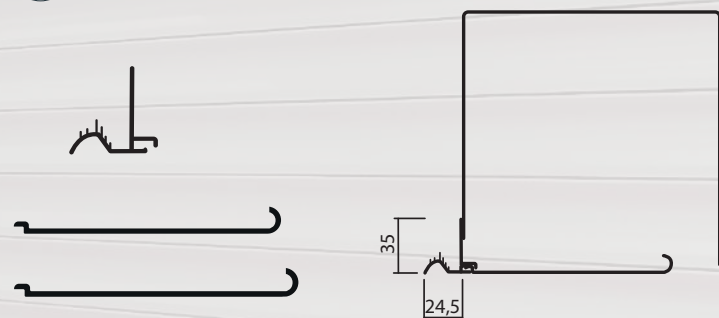

## LES TYPES DE COMMANDE

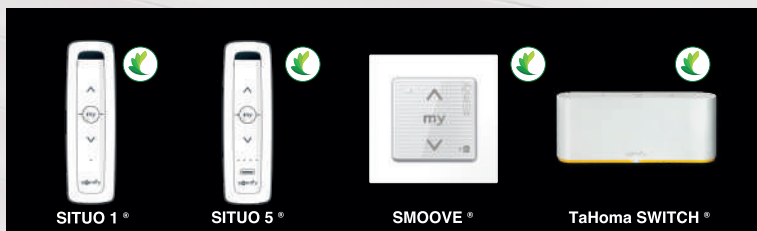
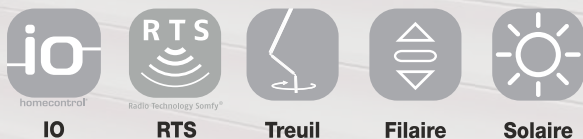

somfy

ACT FOR GREEN



# VOLET TRADI

## TYPES DE POSE

### STANDARD



Assemblage facile, idéal pour une pose dans les combles.

### DRAPEAU



Idéal pour les encombrements réduits.

### EXPRESS



Conçu spécialement pour les chéneaux de véranda et les coffres menuisés. Assemblé, pré-réglé en atelier.



**GAIN DE PLACE ET DISCRÉTION**, sont les maîtres mots pour ce type de pose. **LES VOLETS TRADI** s'installent dans un coffre menuisé intérieur ou dans les combles. Ils restent ainsi invisibles de l'extérieur.

3 types de poses, **STANDARD, DRAPEAU** ou **EXPRESS**.

Une fabrication en aluminium laqué pour les coulisses et la lame finale, qui se déclinent en différents coloris. Le choix du tablier, alu, pvc ou lame bioclimatique, vous apporte confort pour votre logement.

## LES LAMES

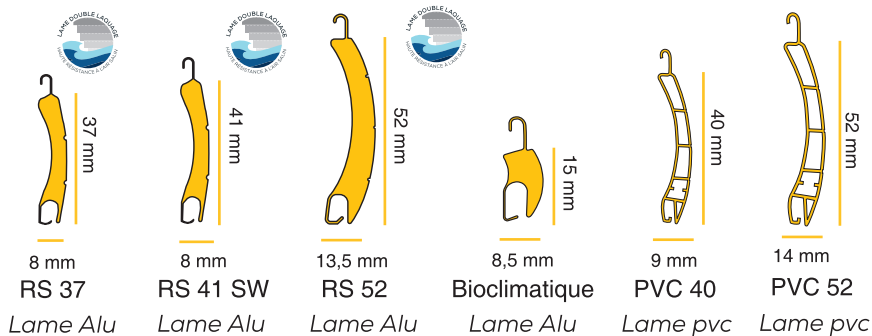

## COULISSES

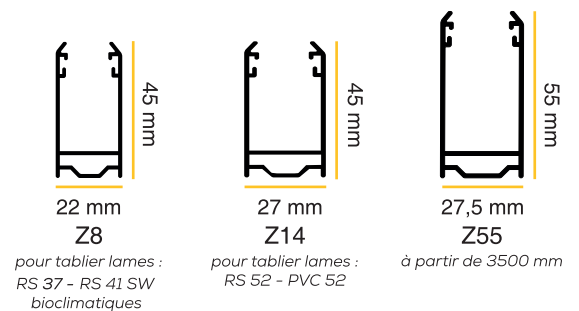

## LES LAMES FINALES

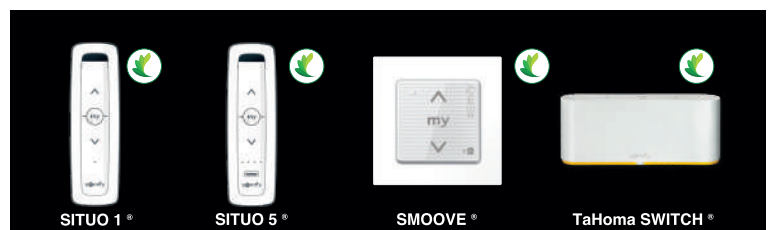
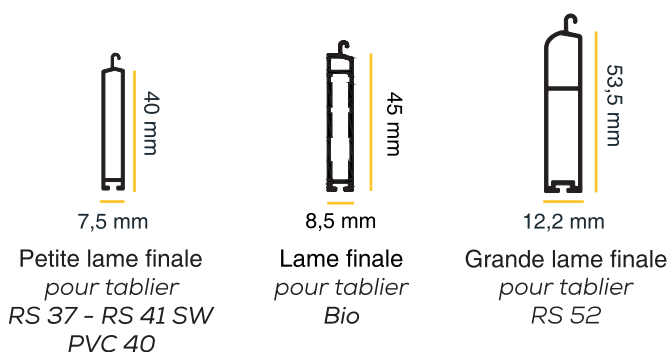

# COFFRE TUNNEL

## TYPES DE POSE

Coffre en polystyrène avec coef. thermique

$$U_c = 0,60 \text{ W/m}^2\text{xK}$$



DUOBLOCK BRIQUE BBC



DUOBLOCK BBC



## LES LAMES

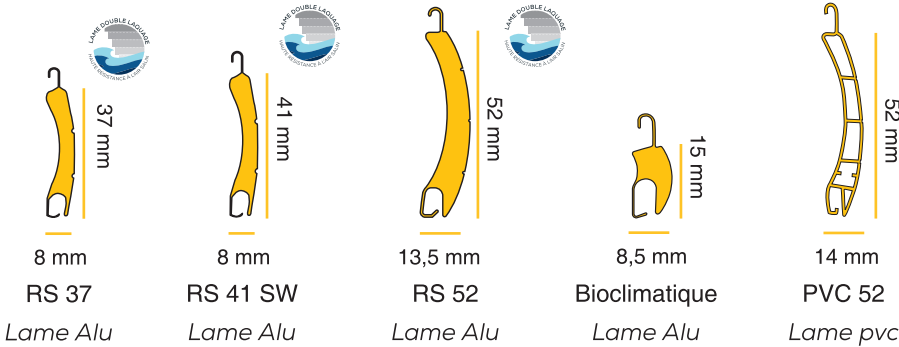

### DIMENSIONS DES COFFRES TUNNEL

Hauteur totale	300 mm
Largeur totale	280 mm
vide intérieur	220 mm
Ø enroulement max.	205 mm

Idéal pour les constructions passives ou BBC, il est 100% invisible.

Il s'adapte à toutes les maçonneries **BRIQUE** ou **PARPAING**. Il sera posé par le maçon lors de l'élévation de votre construction.

### LES + :

QUALITÉS D'ISOLATION

GAIN DE PLACE ET DISCRÉTION

RÉPOND À LA NORME **RE 2020**

## LES LAMES FINALES

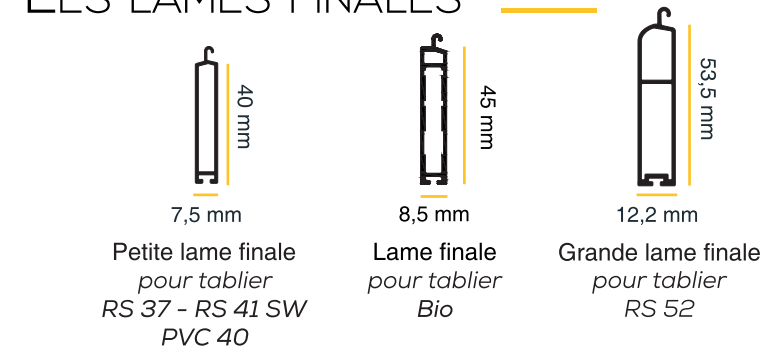

## LES SOUS-FACES



Sous-face Cache-rail PVC

Équerre de renforcement



Laquage autres Ral avec plus-value

### DIM. COFFRES

### NB D'ÉQUERRES

jusqu'à 1700 mm

Pas de renfort

de 1701 à 2400 mm

1 équerre + fixation + kit renfort

de 2401 à 3600 mm

2 équerres + fixation + kit renfort

de 3601 à 4000 mm

3 équerres + fixation + kit renfort

de 4001 à 4500 mm

4 équerres + fixation + kit renfort

de 4501 à 5100 mm

7 équerres + fixation + kit renfort

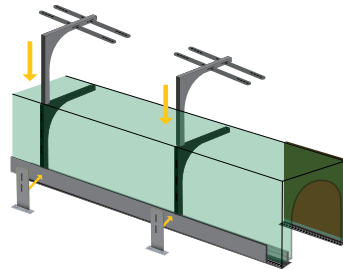

## COULISSES

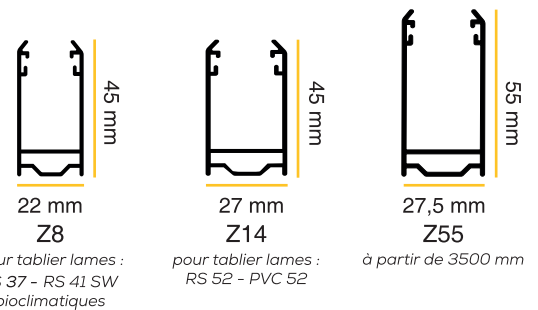

pour tablier lames :  
RS 37 - RS 41 SW  
bioclimatiques

pour tablier lames :  
RS 52 - PVC 52

à partir de 3500 mm



Mortaise



Équerre de renfort



Patte de liaison renfort  
Traverse menuiserie



Pattes à sceller



Joue sismique

# DEMI LINTEAU IRYS

## TYPES DE POSE

### MAÇONNERIE BRIQUE



DUOBLOCK BRIQUE BBC  
Hauteur totale : **300 mm**



Fabriqué en France et avec **98% de matière recyclée**,  
il répond aux enjeux majeurs de la **RE2020**

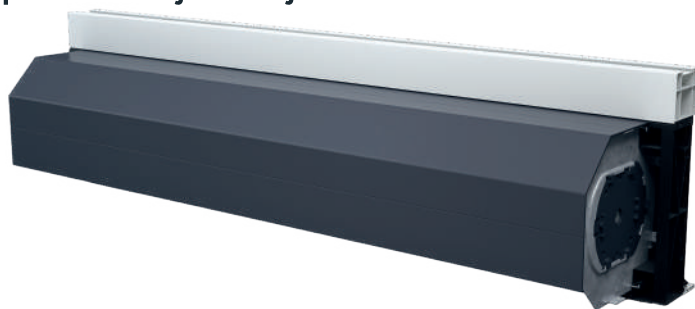

### MAÇONNERIE PARPAING



DUOBLOCK BBC  
Hauteur totale : **300 mm**

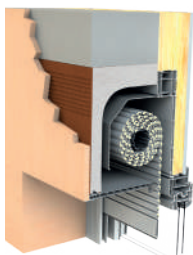

## ATOUTS

Des performances certifiées

**THERMIQUE** :  $U_p = 0,64 \text{ W/m}^2 \cdot \text{K}$  en doublage 120 mm

**ACOUSTIQUE** :  $D_{n_{ew}} + C_{tr} = 56 \text{ dB}$  en standard

**AÉROLIQUE** : étanchéité à l'air : C\*4 avec treuil et moteur (PV CSTB)

**Résistance au vent** : V\*4 en largeur 3,50 ml avec pattes de reprise RF038



IrYs  
n°6/22-2433\_V1

Le demi-linteau IrYs  
est idéal pour les **BAIES XXL**.

Dimensions maxi :  
jusqu'à **4500 mm**

## LES LAMES



8 mm  
RS 37  
Lame Alu



8 mm  
RS 41 SW  
Lame Alu

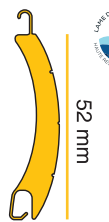

13,5 mm  
RS 52  
Lame Alu



8,5 mm  
Bioclimatique  
Lame Alu



9 mm  
PVC 40  
Lame pvc

## LES SOUS-FACES



Sous-face  
Cache-rail PVC

Laquage autres Ral avec plus-value



183 mm



Équerre de  
renforcement



## LES COULISSES

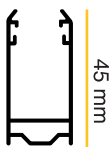

22 mm  
Z8  
Alu

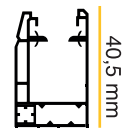

40,5 mm  
30 mm  
VR003  
PVC plaxé



40,5 mm  
30 mm  
VR15  
PVC



40,5 mm  
30 mm  
VR13  
PVC



40,5 mm  
30 mm  
VR13AL  
Alu

## LES LAMES FINALES



40 mm  
7,5 mm  
Petite lame finale  
pour tablier  
RS 37 - RS 41 SW  
PVC 40



45 mm  
8,5 mm  
Lame finale  
pour tablier  
Bio



53,5 mm  
12,2 mm  
Grande lame finale  
pour tablier  
RS 52

## LES TYPES DE COMMANDE



IO



Radio Technology Somfy®

RTS



Treuil



Filaire



SITUO 1®

SITUO 5®

SMOOVE®

TaHoma SWITCH®

somfy.



# BLOC BAIE

Coffre PVC IsoFoKus - Module Isolant PSE Graphité  
Étanchéité à l'air C\*4 - Résistance au vent V\*4 en largeur  
3,00ml-Coeff Thermique U<sub>c</sub>=0,8W/m<sup>2</sup> K en doublage  
120mm

## TAILLES DE COFFRE

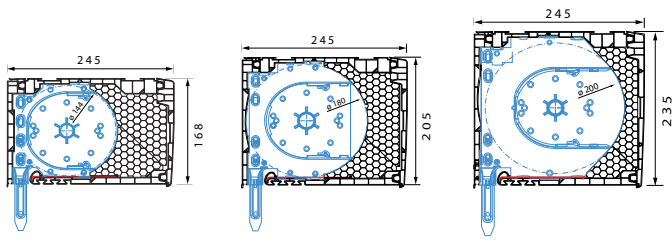

Coffre de 235 BLOC BAIE XXL  
dédié à la lame BIO et RS52

### PERFORMANCE ACOUSTIQUE :

IsoFoKus : 54 dB sans mortaise  
IsoFoKus : 52 dB avec mortaise

### Finition des coffres :

blanc  
beige  
gris  
plaxé 7016 Lisse  
plaxé chêne doré

## LES LAMES

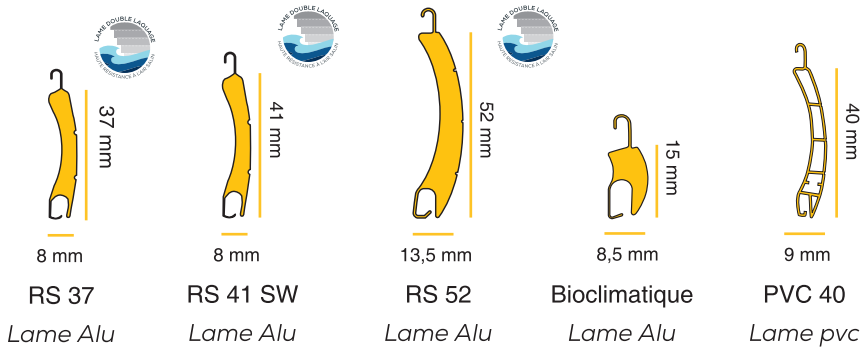

CONÇU ET FABRIQUÉ EN FRANCE

## LES LAMES FINALES

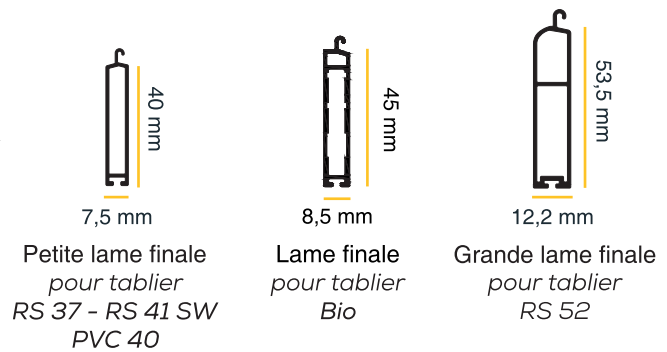

## LES COULISSES

### POSE EN NEUF

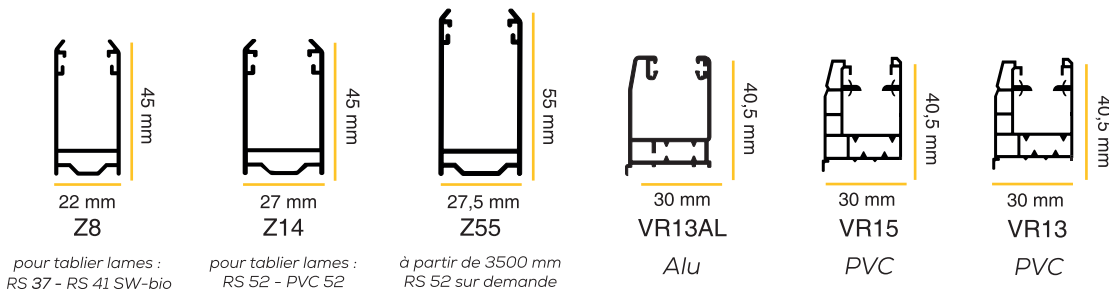

### POSE EN RÉNOVATION

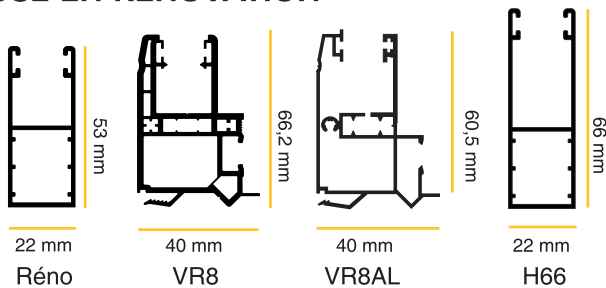

somfy.

ACT FOR GREEN

## TYPES DE POSE



sous linteau



coffre tunnel

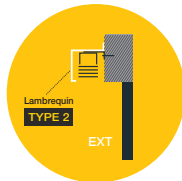

applique ext.

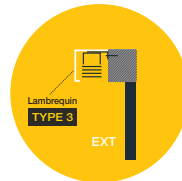

applique ext.

## LES LAMES



**Lames Z90 :**  
Le type de lame le plus solide du marché

## LES COLORIS

### coloris standards

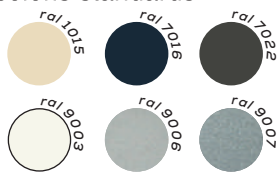

### finition sablée

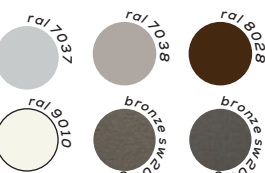

### coloris standards



### finition lisse

### coloris hors standards

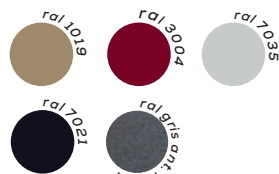

### plus-value

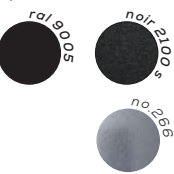

### coulisse simple pose en tableau

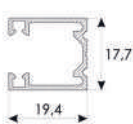

### coulisse simple pose de face sur équerre

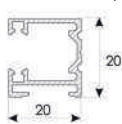

### coulisse double centrée pose de face sur équerre

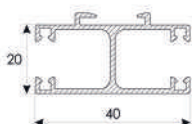

Embout métallique plat placé des 2 côtés de la lame.

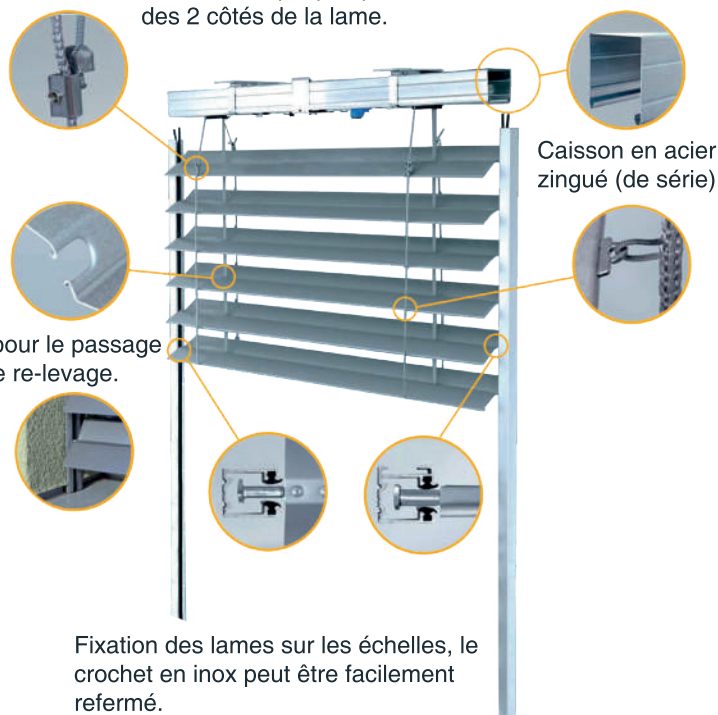

Trou boudiné pour le passage de la lacette de re-levage.

Fixation des lames sur les échelles, le crochet en inox peut être facilement refermé.  
Remplacement facile des lames.

Les **LAMES Z90** sont dotées d'un joint en caoutchouc éliminant le bruit extérieur lorsque les lames sont en position fermée. Grâce à leur **FORME UNIQUE EN Z**, les lames peuvent être fermées très hermétiquement pour offrir la meilleure protection contre le soleil.



TaHoma SWITCH®

somfy®

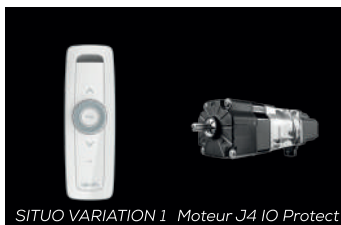

SITUA VARIATION 1 Moteur J4 IO Protect



OPTION  
SITUA VARIATION 5



# MOUSTIQUAIRE

## PLISSEO - 1 VANTAIL - 2 VANTAUX

LES COLORIS COULISSES - BARRE DE CHARGE



LES COLORIS TOILES

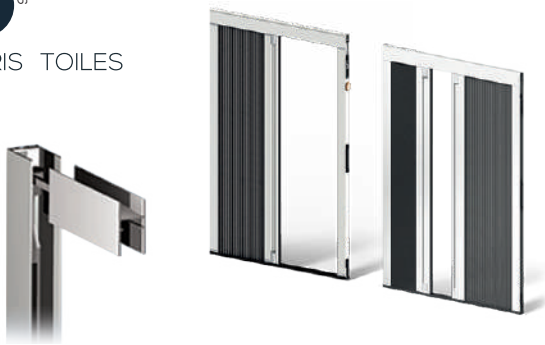

## VERTIGO

LES COLORIS COFFRE - COULISSES - BARRE DE CHARGE



Coloris soumis à plus-value

LES COLORIS TOILES



### DIMENSIONS MOUSTIQUAIRES

		Largeur Maxi	Hauteur Maxi
<b>PLISSEO</b>	1 Vantail	1600 mm	3000 mm
<b>PLISSEO</b>	2 Vantaux	3200 mm	3000 mm
<b>VERTIGO</b>		2000 mm	2300 mm

## Moustiquaire à déplacement latéral **PLISSEO**

- Pose en tableau ultra simple
- Toile en polypropylène
- Toile imputrescible et résistante aux UV
- Discrète épaisseur 18 mm
- Joint brosse au dos du profil



## Moustiquaire à toile tendue **VERTIGO**

- Pose avec enroulement extérieur
- Système CLIC-CLAC pour verrouillage bas
- Toile fibre de verre enduite PVC
- Toile imputrescible et résistante aux UV
- Tube alu Ø 23 mm
- Coulisse Anti-vent de série



# LAME BIOCLIMATIQUE®

## exclusivité :

Embouts de lame PVC pour maintien optimal du tablier

S'ADAPTE SUR LES VOILETS RÉNO,  
TRADI, COFFRE TUNNEL, BLOC BAIE



Performances thermiques  $\Delta R < \text{à } 0,22 \text{ m}^2\text{/k/w}$

Densité de la mousse polyuréthane =  $115 \text{ kg/m}^3$

Feuillard =  $0,30 \text{ mm}$

## COLORIS

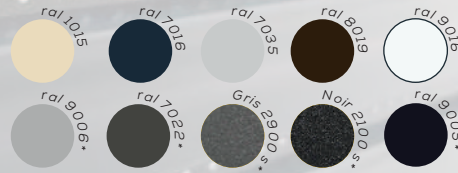

\*Ral 9006, 7022, 2900s, 2100s et 9005 soumis à une plus-value au m<sup>2</sup>

- + 4 fois plus de luminosité et de ventilation
- + Fonction store intégré et moustiquaire
- + Sécurité préservée et opacité renforcée

Lame Bioclimatique®

MARQUE & DESIGN DÉPOSÉS

CONÇUE  
POUR RÉPONDRE  
À LA

RE 2020  
RÈGLEMENTATION ENVIRONNEMENTALE

# PORTE DE GARAGE ROLLE 75

## TYPES DE POSE

### COFFRE PAN COUPÉ

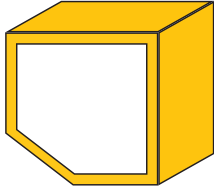

- 300 mm jusqu'à hauteur de 2650 mm
- 360 mm de 2650 à 3850 mm

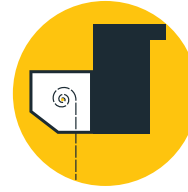
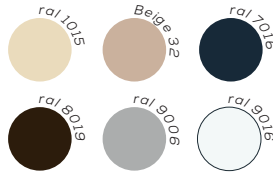

en façade extérieur

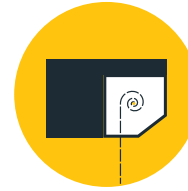

en façade intérieur



sous linteau



sous linteau inversé

## LES COULISSES

TYPE DE PERÇAGE 1

TYPE DE PERÇAGE 2

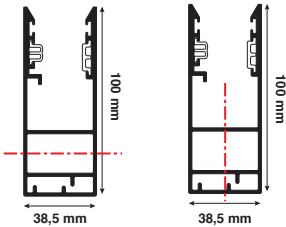

URF 100

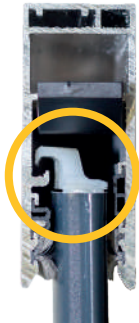
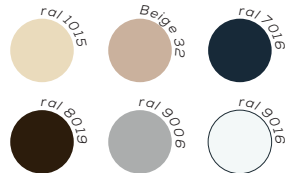

**OPTION COULISSE  
ANTI-DÉGONDAGE**

## LES LAMES



20 mm  
75  
Alu



\*ral soumis à une plus-value

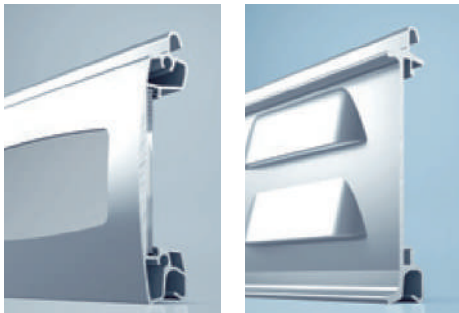

**OPTION LAMES  
HUBLOTS-AÉRATION**

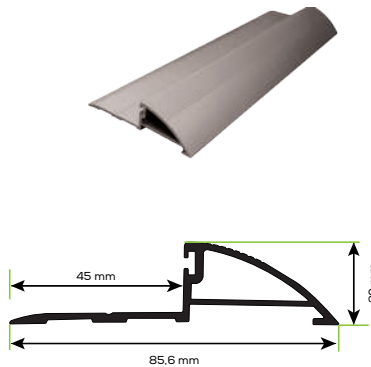

**OPTION  
SEUIL ALU**

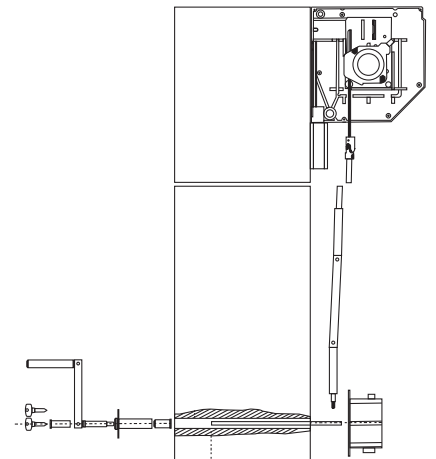

**OPTION MANOEUVRE DE SECOURS  
EXTÉRIEURE - INTÉRIEURE**



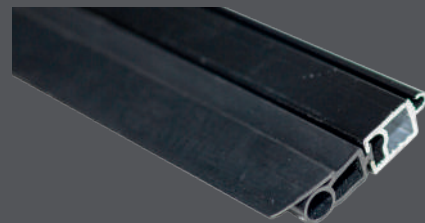

Lame finale couleur joint  
Hauteur : 22 mm

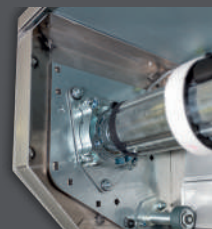

Joue acier sur silent-bloc  
Roulette souple anti-bruit



Tulipe de guidage du tablier



Lame finale - barre palpeuse

La porte de garage **ROLLE 75**, est disponible jusqu'à une largeur de **5500 mm**.  
Et s'adapte à toutes les constructions.

**Son nouveau concept**, offre des coulisses uniques (avec option anti-dégondage).

**Les joues internes** constituées d'éléments en acier, sont montées sur **silent-bloc** afin de limiter les vibrations à la montée ou à la descente.

Des **roulettes de guidage en gomme tendre** limite le bruit et le marquage des lames.

**Une lame finale unique noire**, de la couleur du joint pour un esthétisme parfait.

La possibilité d'intégrer des **lames hublots** et/ou **aération** dans un large choix de coloris.

**ARMOIRE ROLLIXO IO COMPATIBLE  
AVEC TAHOMA SWITCH®**

- Barre palpeuse optique
- Éclairage intégré
- Sirène d'alerte intrusion 100 dB
- Point de commande accessible en façade
- Diagnostic et contrôle de l'installation en temps réel



LES TYPES DE COMMANDE

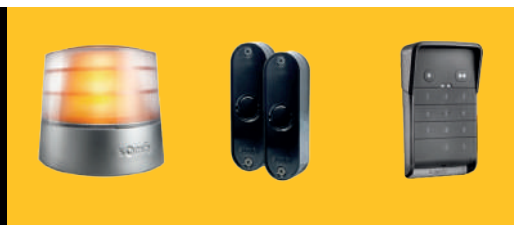

# NOS LAMES

RS 37  
Lame Alu

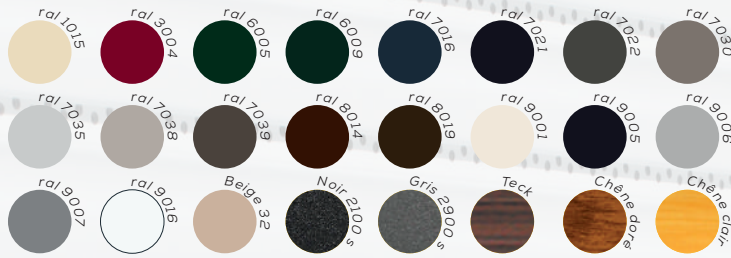

**Le + de la RS 37**  
Encombrement réduit  
grâce à un diamètre  
d'enroulement  
minimal  
**Petit coffre**

$\Delta R < \grave{a} 0,22 \text{ m}^2\text{k/w}$

densité de la mousse polyuréthane = 55 kg/m<sup>3</sup>

RS 41 SW  
Lame Alu



$\Delta R < \grave{a} 0,22 \text{ m}^2\text{k/w}$

densité de la mousse polyuréthane = 55 kg/m<sup>3</sup>

RS 52  
Lame Alu

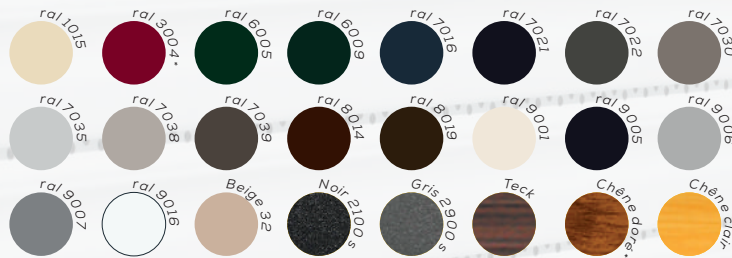

\*Ral 3004 et Chêne doré lame RS54 soumis à plus-value

$\Delta R < \grave{a} 0,22 \text{ m}^2\text{k/w}$

densité de la mousse polyuréthane = 55 kg/m<sup>3</sup>

Bioclimatique  
Lame Alu

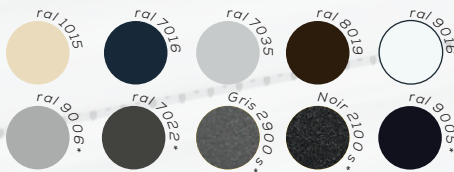

\*Ral 9006, 7022, 2900s, 2100s et 9005 soumis à une plus-value au m<sup>2</sup>

$\Delta R < \grave{a} 0,22 \text{ m}^2\text{k/w}$

densité de la mousse polyuréthane = 115 kg/m<sup>3</sup>

PVC 40  
Lame pvc



$\Delta R = \grave{a} 0,25 \text{ m}^2\text{k/w}$

PVC 52  
Lame pvc



$\Delta R = \grave{a} 0,25 \text{ m}^2\text{k/w}$



## COFFRES COULISSES LAMES FINALES

### VOLET RÉNO

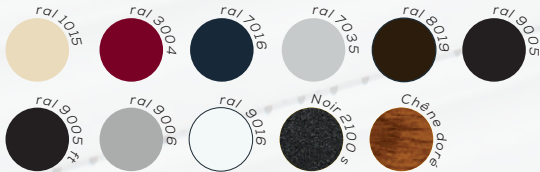

Hors coulisses moustiquaire  
Laquage complet autres ral soumis à une plus-value

## COULISSES LAMES FINALES

### VOLET TRADI

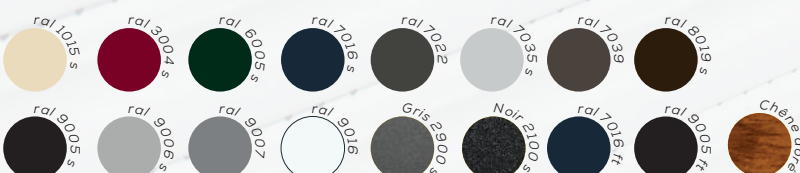

laquage autres ral soumis à une plus-value

Teintes non contractuelles fournies à titre indicatif - Nuancier imprimé en quadri ne pouvant reproduire à l'identique les teintes usine.  
Merci de consulter votre revendeur ou interlocuteur commercial dédié.

## LAME ALU RS 41 SW RS 37 - RS 52

- Double laquage grande résistance aux agressions dues à l'air salin
- Remplissage mousse polyuréthane
- Large choix de coloris
- Tablier serté avec embouts PVC

HAUTE RESISTANCE A L'AIR SALIN

GARANTEE

# DOMOTIQUE

OFFREZ À VOS CLIENTS LA PERFORMANCE  
ET LE CONFORT D'UNE SOLUTION CONNECTÉE.

## SURFEZ SUR LA DOMOTIQUE TAHOMA SWITCH

by  
**somfy**

TÉLÉCHARGER L'APPLI  
TAHOMA PRO®



# MOTORISATION

## MOTORISATION SILENCIO - FILIO

ENFIN DES VOILETS ROULANTS SILENCIEUX

**SILENCE ET CONFORT :**

Ralentissement du moteur sur ses fins de course haute et basse.  
Démarrage lent pour minimiser le bruit quand le volet est en position fermée.

**FIABILITÉ :**

Une garantie exclusive de **10 ANS**

**ÉCONOMIQUE ET ÉCOLOGIQUE :**

Produit labélisé «**ACT FOR GREEN**»



by  
**somfy**

## MOTORISATION SUNIO

ALIMENTATION AUTONOME

**CONFORT ET SÉRÉNITÉ :**

La motorisation solaire reste fonctionnelle même en cas de coupure d'électricité. **45 jours d'autonomie sans apport de lumière.**

**INSTALLATION SIMPLIFIÉE ET ÉCONOMIES :**

En rénovation, pas de travaux de maçonnerie et électrique.

**ADAPTABILITÉ :**

Grâce à son déport filaire de 5 mètres.

**GARANTIE 10 ANS :**

Moteur - panneau - batterie  
(7 ans sur la main d'oeuvre)

**ÉCONOMIQUE ET ÉCOLOGIQUE :**

Produit labélisé «**ACT FOR GREEN**»



Développée en collaboration avec



Somfy Solar App est disponible pour Android et iOS.



MOTEUR PANNEAU BATTERIE

Une pose optimisée avec l'appli SOLAR APP

# VOLTECH

LES FERMETURES

*Les fermetures qui ont le sens de l'ouverture*

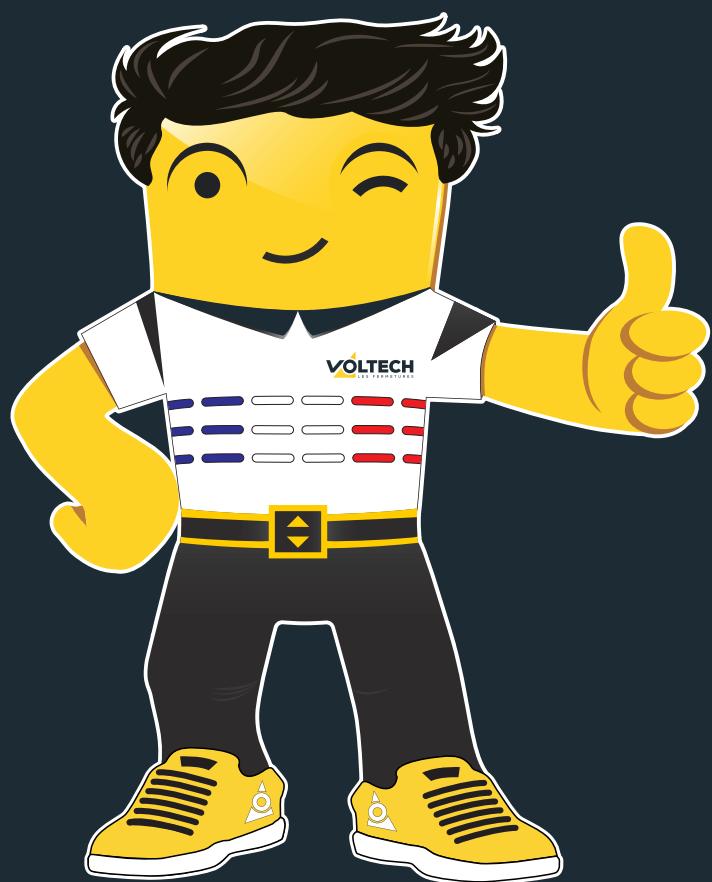

PARC ACTILONNE  
7-9 ALLÉE ALAIN GAUTIER  
OLONNE SUR MER  
85340 LES SABLES D'OLONNE  
02 51 95 20 45

[contact@lesfermeturesvoltech.com](mailto:contact@lesfermeturesvoltech.com)

CACHET REVENDEUR

*Rejoignez-nous sur :*



*Et découvrez notre site :*

**LESFERMETURESVOLTECH.COM**

**GROUPE  
NADIA**  
FÉDÉRATEUR DE SAVOIR-FAIRE

